

SCHRÖDER[®]
QUALITÄT seit 1864



Fragen? Wir beraten Sie gerne! Unsere Servicezeiten sind:
Werktags 8:00 bis 20:00 Uhr | Samstags 9:00 bis 20:00 Uhr
Tel: 05250-9795-0 | Fax: 05250-9795-70 | info@schroeno.de

TYPENPLAN
Stand: 01.02.2023

Qualitätsmerkmale

Qualität, die überzeugt!

- Front u. Korpus außen furniert, geb. und mehrschichtig lackiert
- Oberflächen in Salzkammergut Alteiche natur gebürstet
- Naturgetreuer, authentischer Waldkantenakzent
- Nischenrückwände in Balkeneiche vintage grau
- Stimmungsvolles LED-Beleuchtungssystem, optional planbar
- Hochwertige Beschlagstechnik
- Metallgriffe: Aluminium massiv, haptisch gebürstet
- Kabelstufach
- Sonderanfertigung auf Anfrage möglich
- 100% Made in Germany



Ausführung

Korpus-, Frontflächen

- Salzkammergut Alteiche natur gebürstet



Akzentausführung

- Waldkante
- Balkeneiche vintage grau (Nischenrückwände)



Akzentflächen:

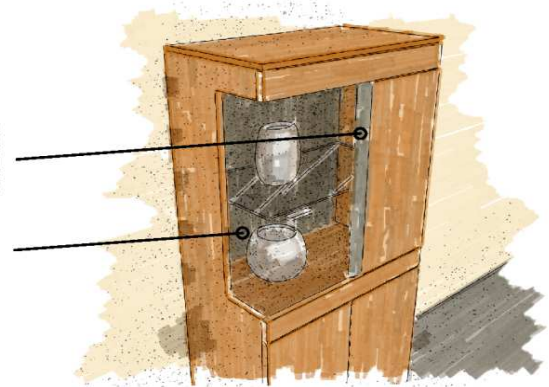

Kabelstufach

- Kabelstufach für optimale Unterbringung sämtlicher Anschlussleitungen. Realisiert durch ausreichend zurückspringende Rückwand im hinteren Bereich des TV-Unterteils.
- Optional: Kabeldurchlass (siehe Zubehör)



Kabelstufach

Zubehöropaket

- Beleuchtungsset
- Beleuchtungstouchsensor / Funkfernsteuerung
- Schubkastenvollauszug
- Besteckeinsatz
- Passende Couchtische
- Passendes Speisezimmerprogramm

furn plan



Alle Maßangaben sind ca. **Maße in cm**. Irrtum und Änderungen vorbehalten. Für evtl. Druckfehler übernehmen wir keine Haftung. Dieses Modell ist gesetzlich geschützt.

KITZALM - SILVA
WOHNEN

Kombinationen

Korpus: Salzkammergut Alteiche natur gebürstet

Hinweis

** = empfohlene Beleuchtung

Kombination K001

spiegelseitig zur Abbildung: K901

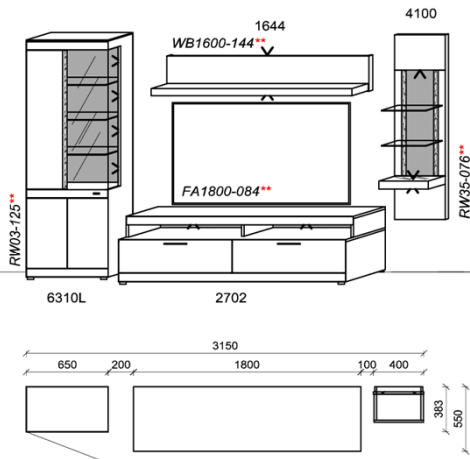

Stck	Bezeichnung	Bestellnr.	Pr.1
1x	Standelement	6310L	
1x	TV-Unterteil	2702	
1x	Regalelement	4100	
1x	Wandboard	1644	
	K001	Σ	

spiegelseitig zur Abbildung: K901

Empfohlenes zusätzliches Beleuchtungspaket:

1x	Rückwandbel.	12,5 W	RW03-125	
1x	Fachbel.	8,4 W	FA1800-084	
1x	Rückwandbel.	7,6 W	RW35-076	
1x	Wandboardbel.	14,4 W	WB1600-144	
1x	Trafo-Set		TRA60	
1x	Fernsteuerung		FS4	

Optionales Zubehör:

1x	Kabeldurchführung	KD2004	
----	-------------------	--------	--

B: 315
H: 205,1
T: 55
Watt: 42,9

Kombination K002

spiegelseitig zur Abbildung: K902

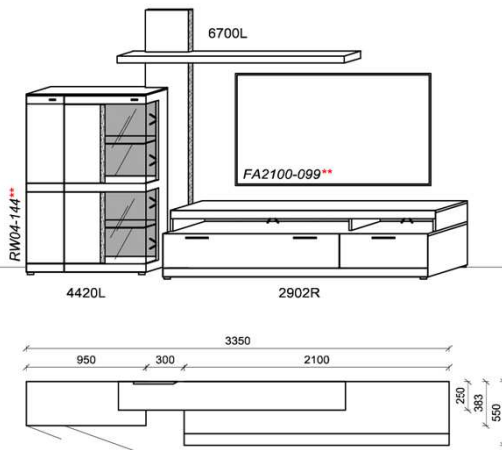

Stck	Bezeichnung	Bestellnr.	Pr.1
1x	Standelement	4420L	
1x	TV-Unterteil	2902R	
1x	Wandpaneel	6700L	
	K002	Σ	

spiegelseitig zur Abbildung: K902

Empfohlenes zusätzliches Beleuchtungspaket:

1x	Rückwandbel.	14,4 W	RW04-144	
1x	Fachbel.	9,9 W	FA2100-099	
1x	Trafo-Set		TRA30	
1x	Fernsteuerung		FS4	

Optionales Zubehör:

1x	Kabeldurchführung	KD2004	
----	-------------------	--------	--

B: 335
H: 221
T: 55
Watt: 24,3

Beleuchtung ohne Trafo. Bitte wählen Sie den passenden Trafo unter Beachtung der Wattleistung in der Zubehörliste aus!
Optional stehen Ihnen weitere Ausstattungsmöglichkeiten in der Zubehörliste zur Verfügung!

KITZALM - SILVA
WOHNEN

Kombinationen

Korpus: Salzkammergut Alteiche natur gebürstet

Hinweis

** = empfohlene Beleuchtung

Kombination K003

spiegelseitig zur Abbildung: K903

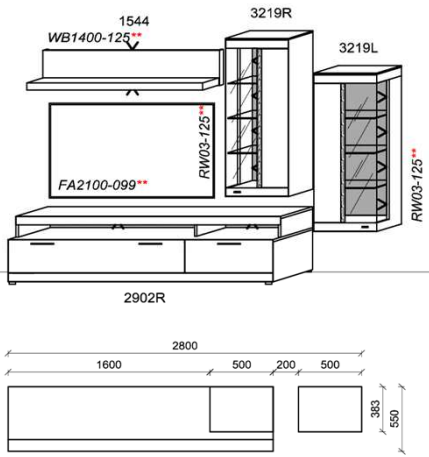

Stck	Bezeichnung	Bestellnr.	Pr.1
1x	TV-Unterteil	2902R	
1x	Hängeelement	3219R	
1x	Hängeelement	3219L	
1x	Wandboard	1544	
	K003	Σ	

spiegelseitig zur Abbildung: K903

Empfohlenes zusätzliches Beleuchtungspaket:

2x	Rückwandbel.	12,5 W	RW03-125	à	
1x	Fachbel.	9,9 W	FA2100-099		
1x	Wandboardbel.	12,5 W	WB1400-125		
1x	Trafo-Set		TRA60		
1x	Fernsteuerung		FS4		

Optionales Zubehör:

1x	Kabeldurchführung	KD2004	
----	-------------------	--------	--

B: 280
H: 209
T: 55
Watt: 47,4

Kombination K004

spiegelseitig zur Abbildung: K904

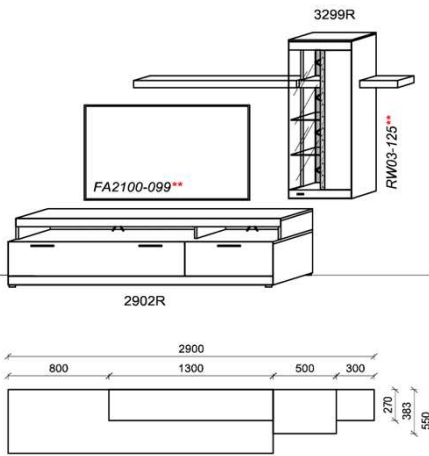

Stck	Bezeichnung	Bestellnr.	Pr.1
1x	TV-Unterteil	2902R	
1x	Hängeelement m. Steckb.	3299R	
	K004	Σ	

spiegelseitig zur Abbildung: K904

Empfohlenes zusätzliches Beleuchtungspaket:

1x	Rückwandbel.	12,5 W	RW03-125		
1x	Fachbel.	9,9 W	FA2100-099		
1x	Trafo-Set		TRA30		
1x	Fernsteuerung		FS4		

Optionales Zubehör:

1x	Kabeldurchführung	KD2004	
----	-------------------	--------	--

B: 290
H: 206
T: 55
Watt: 22,4

Beleuchtung ohne Trafo. Bitte wählen Sie den passenden Trafo unter Beachtung der Wattleistung in der Zubehörliste aus!
Optional stehen Ihnen weitere Ausstattungsmöglichkeiten in der Zubehörliste zur Verfügung!

KITZALM - SILVA
WOHNEN

Kombinationen

Korpus: Salzkammergut Alteiche natur gebürstet

Hinweis

** = empfohlene Beleuchtung

Kombination K005

spiegelseitig zur Abbildung: K905

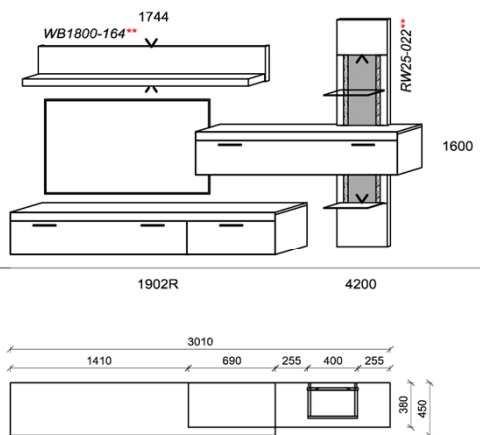

Stck	Bezeichnung	Bestellnr.	Pr.1
1x	TV-Unterteil	1902R	
1x	Hängeelement	1600	
1x	Hängeelement	4200	
1x	Wandboard	1744	
	K005	Σ	

spiegelseitig zur Abbildung: K905

Empfohlenes zusätzliches Beleuchtungspaket:

1x	Rückwandbel.	2,2 W	RW25-022	
1x	Wandboardbel.	16,4 W	WB1800-164	
1x	Trafo-Set		TRA30	
1x	Fernsteuerung		FS4	

Optionales Zubehör:

1x	Kabeldurchführung	KD2004	
----	-------------------	--------	--

B: 301
H: 193,6
T: 45
Watt: 18,6

Kombination K006

spiegelseitig zur Abbildung: K906

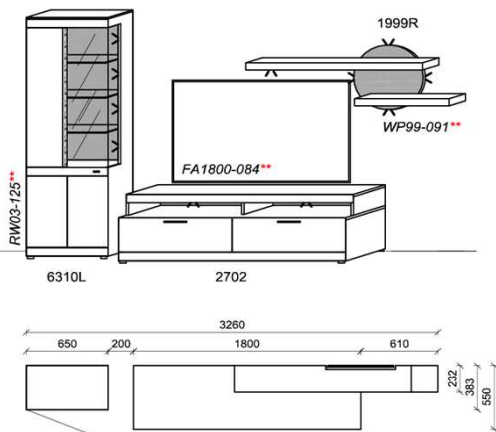

Stck	Bezeichnung	Bestellnr.	Pr.1
1x	Standelement	6310L	
1x	TV-Unterteil	2702	
1x	Wandpaneel	1999R	
	K006	Σ	

spiegelseitig zur Abbildung: K906

Empfohlenes zusätzliches Beleuchtungspaket:

1x	Rückwandbel.	12,5 W	RW03-125	
1x	Fachbel.	8,4 W	FA1800-084	
1x	Wandpaneelbel.	9,1 W	WP99-091	
1x	Trafo-Set		TRA30	
1x	Fernsteuerung		FS4	

Optionales Zubehör:

1x	Kabeldurchführung	KD2004	
----	-------------------	--------	--

B: 326
H: 205,1
T: 55
Watt: 30

Beleuchtung ohne Trafo. Bitte wählen Sie den passenden Trafo unter Beachtung der Wattleistung in der Zubehörliste aus!
Optional stehen Ihnen weitere Ausstattungsmöglichkeiten in der Zubehörliste zur Verfügung!

KITZALM - SILVA
WOHNEN

Kombinationen

Korpus: Salzkammergut Alteiche natur gebürstet

Hinweis

** = empfohlene Beleuchtung

Kombination K007

spiegelseitig zur Abbildung: K907

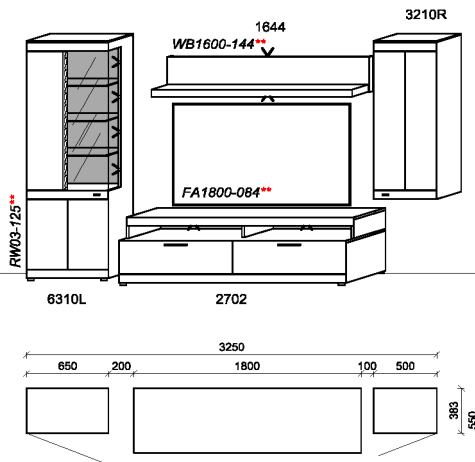

Stck	Bezeichnung	Bestellnr.	Pr.1
1x	Standelement	6310L	
1x	TV-Unterteil	2702	
1x	Hängeelement	3210R	
1x	Wandboard	1644	
		K007	Σ

spiegelseitig zur Abbildung: K907

Empfohlenes zusätzliches Beleuchtungspaket:

1x	Rückwandbel.	12,5 W	RW03-125	
1x	Fachbel.	8,4 W	FA1800-084	
1x	Wandboardbel.	14,4 W	WB1600-144	
1x	Trafo-Set		TRA60	
1x	Fernsteuerung		FS4	

Optionales Zubehör:

1x	Kabeldurchführung	KD2004	
----	-------------------	--------	--

B: 325
H: 205,1
T: 55
Watt: 35,3

Kombination K008

spiegelseitig zur Abbildung: K908

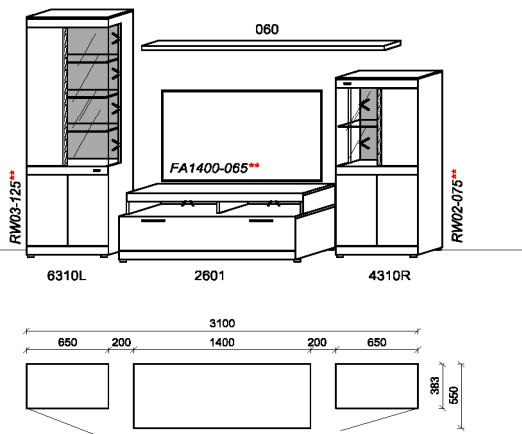

Stck	Bezeichnung	Bestellnr.	Pr.1
1x	Standelement	6310L	
1x	TV-Unterteil	2601	
1x	Standelement	4310R	
1x	Steckboden	060	
		K008	Σ

spiegelseitig zur Abbildung: K908

Empfohlenes zusätzliches Beleuchtungspaket:

1x	Rückwandbel.	12,5 W	RW03-125	
1x	Rückwandbel.	7,5 W	RW02-075	
1x	Fachbel.	6,5 W	FA1400-065	
1x	Trafo-Set		TRA30	
1x	Fernsteuerung		FS4	

Optionales Zubehör:

1x	Kabeldurchführung	KD2004	
----	-------------------	--------	--

B: 310
H: 205,1
T: 55
Watt: 26,5

Beleuchtung ohne Trafo. Bitte wählen Sie den passenden Trafo unter Beachtung der Wattleistung in der Zubehörliste aus!
Optional stehen Ihnen weitere Ausstattungsmöglichkeiten in der Zubehörliste zur Verfügung!

KITZALM - SILVA
WOHNEN

Wandboarde, TV-Unterteile

Korpus: Salzkammergut Alteiche natur gebürstet

Wandboard

Stelltiefe 23	B: 140
Belastbar bis max. 10 kg	T: 27
	H: 30

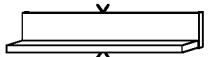

Best.Nr.: **1544**

Pr.1:

Wandb.bel.: WB1400-125	12,5 W
= Summe	12,5 W

Wandboard

Stelltiefe 23	B: 160
Belastbar bis max. 10 kg	T: 27
	H: 30

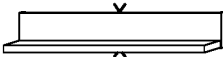

Best.Nr.: **1644**

Pr.1:

Wandb.bel.: WB1600-144	14,4 W
= Summe	14,4 W

Wandboard

Stelltiefe 23	B: 180
Belastbar bis max. 10 kg	T: 27
	H: 30

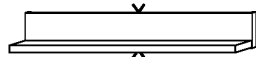

Best.Nr.: **1744**

Pr.1:

Wandb.bel.: WB1800-164	16,4 W
= Summe	16,4 W

Wandpaneel

Stelltiefe 20	B: 161
Belastbar bis max. 10 kg	T: 20
	H: 55

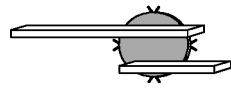

Best.Nr.: **1999R**

Steckboden

Stelltiefe 23	B: 128
Belastbar bis max. 10 kg	T: 22
	H: ~3

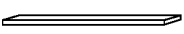

Best.Nr.: **045**

Pr.1:

Steckboden

Stelltiefe 23	B: 160
Belastbar bis max. 10 kg	T: 22
	H: ~3

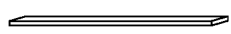

Best.Nr.: **055**

Pr.1:

Steckboden

Stelltiefe 23	B: 192
Belastbar bis max. 10 kg	T: 22
	H: ~3

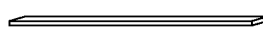

Best.Nr.: **060**

Pr.1:

Wandpaneel

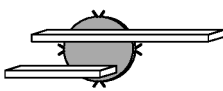

Best.Nr.: **1999L**

Pr.1:

Wandb.bel.: WP99-091	9,1 W
= Summe	9,1 W

Wandpaneel

	B: 180
	T: 27
	H: 221

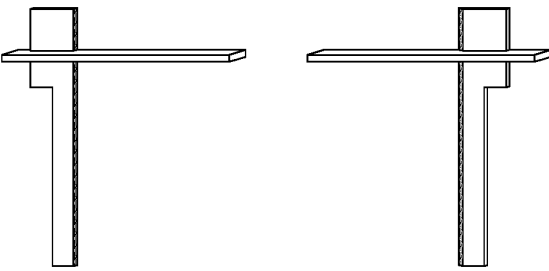

Best.Nr.: **6700L** **6700R**

Pr.1:

TV-Unterteil

1 Schub	B: 140
1 TV Aufsatz mit 2 Fächern	T: 55
1 Kabelstufach	H: 56,8

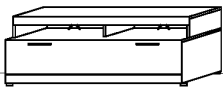

Best.Nr.: **2601**

Pr.1:

Fachbel: FA1400-085	6,5 W
= Summe	6,5 W

TV-Unterteil

2 Schübe	B: 180
1 TV Aufsatz mit 2 Fächern	T: 55
1 Kabelstufach	H: 56,8

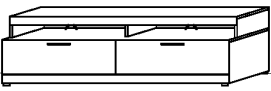

Best.Nr.: **2702**

Pr.1:

Fachbel: FA1800-084	8,4 W
= Summe	8,4 W

TV-Unterteil

2 Schübe	B: 210
1 TV Aufsatz mit 2 Fächern	T: 55
1 Kabelstufach	H: 56,8

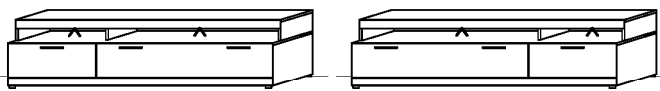

Best.Nr.: **2902L** **2902R**

Pr.1:

Fachbel: FA2100-099	9,9 W
= Summe	9,9 W

TV-Unterteil (hängend)

2 Schübe	B: 210
1 Kabelstufach	T: 45
	H: 37

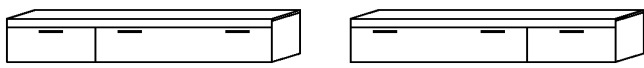

Best.Nr.: **1902L** **1902R**

Pr.1:

Beleuchtung ohne Trafo. Bitte wählen Sie den passenden Trafo unter Beachtung der Wattleistung in der Zubehörliste aus!
Optional stehen Ihnen weitere Ausstattungsmöglichkeiten in der Zubehörliste zur Verfügung!

KITZALM - SILVA
WOHNEN

Stand-, Hängeelemente

Korpus: Salzkammergut Alteiche natur gebürstet

Standelement

1 Tür B: 65
T: 38,3
H: 153,7

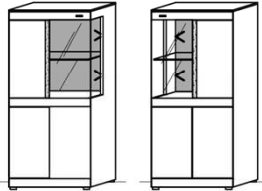

Best.Nr.: 4310L 4310R

Pr.1:
Rückwandbel: RW02-075 7,5 W

= Summe 7,5 W

Standelement

1 Tür B: 65
T: 38,3
H: 153,7

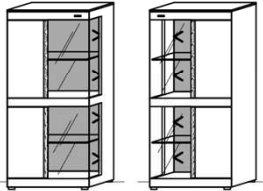

Best.Nr.: 4319L 4319R

Pr.1:
Rückwandbel: RW04-144 14,4 W

= Summe 14,4 W

Standelement

2 Türen B: 95
T: 38,3
H: 153,7

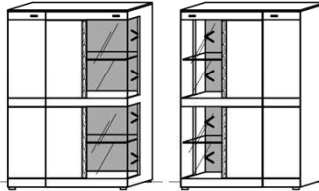

Best.Nr.: 4420L 4420R

Pr.1:
Rückwandbel: RW04-144 14,4 W

= Summe 14,4 W

Standelement

2 Türen B: 95
T: 38,3
H: 153,7

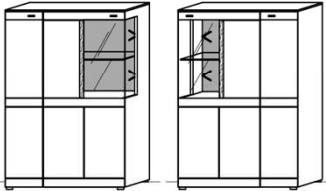

Best.Nr.: 4429L 4429R

Pr.1:
Rückwandbel: RW02-075 7,5 W

= Summe 7,5 W

Standelement

1 Tür B: 65
T: 38,3
H: 205,1

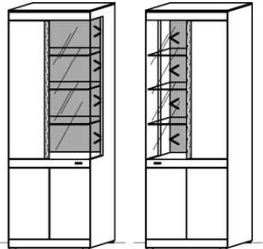

Best.Nr.: 6310L 6310R

Pr.1:
Rückwandbel: RW03-125 12,5 W

= Summe 12,5 W

Hängeelement

1 Tür B: 50
T: 38,3
H: 137,2

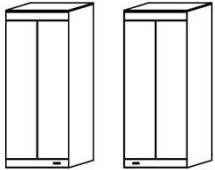

Best.Nr.: 3210L 3210R

Pr.1:

= Summe

Hängeelement

1 Tür B: 50
T: 38,3
H: 137,2

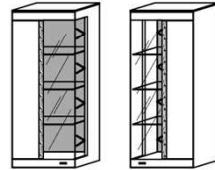

Best.Nr.: 3219L 3219R

Pr.1:
Rückwandbel: RW03-125 12,5 W

= Summe 12,5 W

Hängeelement

B: 40
T: 30,7
H: 157,2

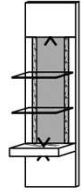

Best.Nr.: 4100

Pr.1:
Rückwandbel: RW35-076 7,6 W

= Summe 7,6 W

Hängeelement

1 Tür
2 Steckböden B: 210
T: 38,3
H: 137,2

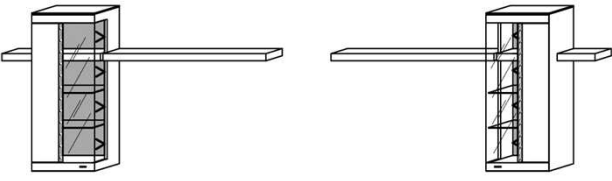

Best.Nr.: 3299L 3299R

Pr.1:
Rückwandbel: RW03-125 12,5 W

= Summe 12,5 W

Hängeelement

1 Klappe B: 160
T: 38
H: 37

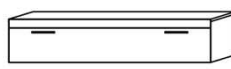

Best.Nr.: 1600

Pr.1:

= Summe

Hängeelement

B: 40
T: 28,4
H: 193,6

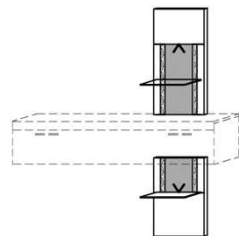

Best.Nr.: 4200

Pr.1:
Rückwandbel: RW25-022 2,2 W

= Summe 2,2 W

Beleuchtung ohne Trafo. Bitte wählen Sie den passenden Trafo unter Beachtung der Wattleistung in der Zubehörliste aus!
Optional stehen Ihnen weitere Ausstattungsmöglichkeiten in der Zubehörliste zur Verfügung!

KITZALM - SILVA WOHNEN

Side-, Highboards

Korpus: Salzkammergut Alteiche natur gebürstet

Sideboard

2 Türen B: 160
2 Schübe T: 38,3
H: 85,5

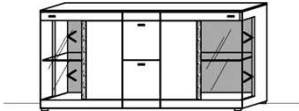

Best.Nr.: 3622

Pr.1:
Rückwandbel: RW05-150 15 W

= Summe 15 W

Sideboard

2 Türen B: 190
2 Schübe T: 38,3
H: 85,5

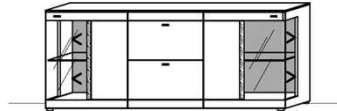

Best.Nr.: 3822

Pr.1:
Rückwandbel: RW06-150 15 W

= Summe 15 W

Sideboard

2 Türen B: 190
2 Schübe T: 38,3
H: 85,5

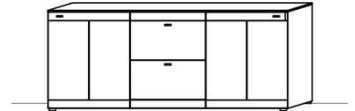

Best.Nr.: 3829

Pr.1:

Highboard

2 Türen B: 130
T: 38,3
H: 153,7

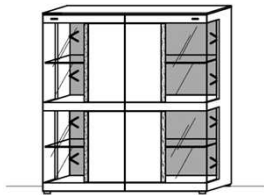

Best.Nr.: 4520

Pr.1:
Rückwandbel: RW24-288 28,8 W

= Summe 28,8 W

Highboard

2 Türen B: 130
T: 38,3
H: 153,7

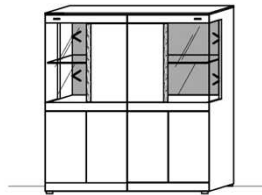

Best.Nr.: 4529

Pr.1:
Rückwandbel: RW07-150 15 W

= Summe 15 W

Beleuchtung ohne Trafo. Bitte wählen Sie den passenden Trafo unter Beachtung der Wattleistung in der Zubehörliste aus! Optional stehen Ihnen weitere Ausstattungsmöglichkeiten in der Zubehörliste zur Verfügung!

KITZALM - SILVA
WOHNEN

Beleuchtung

Technische Dokumentation
Beleuchtungsartikel

! Hinweis:
Beleuchtung ohne Trafo!
Bitte wählen Sie den passenden Trafo unter Beachtung der benötigten Gesamtwattleistung aus! (Siehe nächste Seite)

Bestellnr.	Watt	Pr.	Nutzlichtstrom [lm]	Farbtemperatur [K]	Dieses Produkt enthält eine Lichtquelle der Energieeffizienzklasse	Bauart	EU-Identnr.
Wandboardbel.							
WB1400-125	12,5		2x 825	3200-3500	E	fest	769243
WB1600-144	14,4		2x 960	3200-3500	E	fest	769243
WB1800-164	16,4		2x 1094	3200-3500	E	fest	769243
TV-Unterteil Fachbel.							
FA1400-065	6,5		1x 825	3200-3500	E	fest	769243
FA1800-084	8,4		1x 1094	3200-3500	E	fest	769243
FA2100-099	9,9		1x 1286	3200-3500	E	fest	769243
Rückwandbel.							
RW02-075	7,5		2x 480	3200-3500	E	fest	769243
RW25-022	2,2		2x 384 1x 192	3200-3500	E	fest	769243
RW24-288	28,8		4x 384 4x 480	3200-3500	E	fest	769243
RW03-125	12,5		2x 825	3200-3500	E	fest	769243
RW35-076	7,6		2x 576 1x 633	3200-3500	E	fest	769243
RW04-144	14,4		2x 384 2x 480	3200-3500	E	fest	769243
RW05-150	15,0		4x 480	3200-3500	E	fest	769243
RW06-150	15,0		4x 480	3200-3500	E	fest	769243
RW07-150	15,0		4x 480	3200-3500	E	fest	769243
Panelbel.							
WP99-091	9,1		1x 1036	3200-3500	E	fest	769243

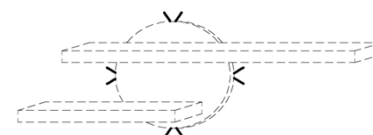
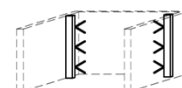
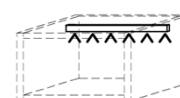

Hinweis:

Die EU-Identnr. kann über folgenden Link aufgerufen werden und ist am Ende durch die entsprechende EU-Identnr. zu ergänzen.
<https://eprel.ec.europa.eu/screen/product/lightsources/...>

KITZALM - SILVA WOHNEN

Zubehör

Korpus: Salzkammergut Alteiche natur gebürstet

Trafo-Set 15 Watt

1x Fußschalter
1x Trafo 15 Watt
1x 6-fach Verteiler

Best.Nr.: TRA15
Pr.1:

Trafo-Set 30 Watt

1x Fußschalter
1x Trafo 30 Watt
1x 10-fach Verteiler

Best.Nr.: TRA30
Pr.1:

Trafo-Set 60 Watt

1x Fußschalter
1x Trafo 60 Watt
2x 6-fach Verteiler

Best.Nr.: TRA60
Pr.1:

Mehrfachstecker-Set

1x 6-fach Verteiler für weitere Beleuchtungen
1x 2m Verlängerung

Best.Nr.: MFV06
Pr.1:

Touchsensor-Set (Lichtschaltung)

Verdeckter Lichtschalter für komfortables Schalten durch Berühren der Korpusoberfläche!

1x Touchsensor
1x 6-fach Verteiler

Bestellhinweis
Belastbar bis max. 30 Watt!
Anschluss von max. 1 Trafo!

Best.Nr.: TSS01
Pr.1:

Fernsteuerungs-Set (Lichtschaltung)

1x Fernsteuerung (4 Kanal)
1x Steuereinheit für max 1-2 Trafos (Siehe Bestellhinweis)

Bestellhinweis:
Belastbar bis max. 60 Watt!
Trafo Anschlussmöglichkeit:
Menge (max) | Watt | Bestellnr.
2 Trafos à 15 W | TRA15
2 Trafos à 30 W | TRA30
1 Trafo à 60 W | TRA60

Achtung: Die Kombination von Trafos mit unterschiedlicher Wattleistung ist nicht möglich!

Best.Nr.: FS4
Pr.1:

Kabeldurchführung

1x Kabeldurchführung für Holzböden
Durchlassbohrung auf Abdeckplatte hinten mittig!

B: 20,7cm | T: 4,5cm

Bestellhinweis
Bitte TV-Unterteil Type angeben!

Best.Nr.: KD2004
Pr.1:

Schubkasten Vollauszug

1x Schub Vollauszug für uneingeschränkte Zugriffsmöglichkeit

Bestellhinweis
Bitte betreffende Type und Schub angeben!

Best.Nr.: SKV01
Pr.1:

Schubkasten Einteilungsset

1 paar Glasteiler für 3 Fächer

Hinweis:
Glasteiler in der Schubkastenbreite variabel einbaubar

Bestellhinweis
Bitte betreffende Type und Schub angeben!

Best.Nr.: SE02
Pr.1:

Besteckensatz

1x Besteckensatz für Sideboardschubkasten

Wahlweise in zwei Größen:

B: 40,9 cm T: 30,9 cm H: 5,0 cm	B: 30,9 cm T: 30,9 cm H: 5,0 cm
---------------------------------------	---------------------------------------

Best.Nr.: BE409
Pr.1:

Best.Nr.: BE309
Pr.1:

KITZALM - SILVA
WOHNEN

Zubehör

Korpus: Salzkammergut Alteiche natur gebürstet

IR- Repeater (Funkübertragungs-Set)

Der Infrarot-Repeater ermöglicht Ihnen bei geschlossener Möbelklappe die dahinter stehenden Geräte anzusteuern.

Funktion:
Das Infrarot-Signal Ihrer Fernbedienung wird vom Empfänger aufgenommen und über den Sender in das jeweilige Möbelfach an Ihre Geräte weitergeleitet.

Anwendung:
Signalweiterleitung für Fernseher, HiFi-Anlagen, Spielekonsolen, DVD- & Blu-Ray-Player!

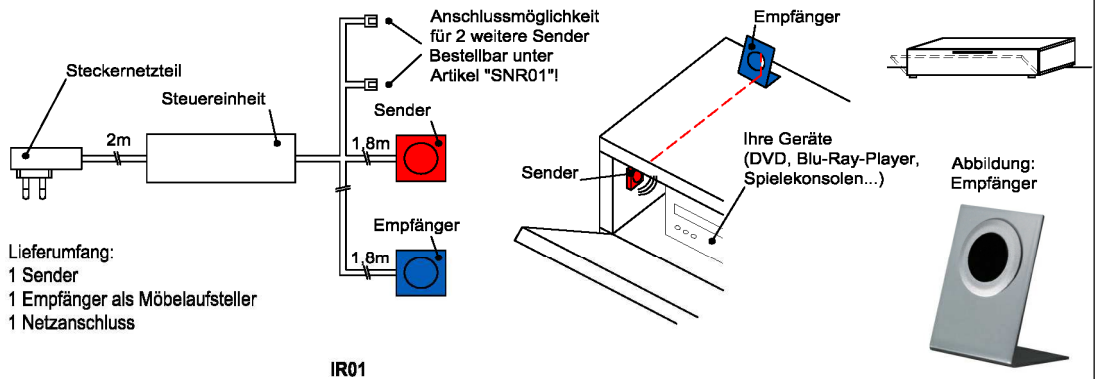

Best.Nr.:

IR01

Pr.1:

IR- Repeater Zusatzsender

1 Sender

Zusatzsender für die Signalübertragung in weiteren Multimediafächern!

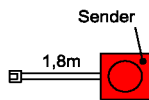

Best.Nr.:

SNR01

Pr.1:

KITZALM - SILVA WOHNEN

Tische

Korpus: Salzkammergut Alteiche natur gebürstet

Ecktische

Tischplatte wahlweise aus Holz oder Tischrahmen mit Glaseinlage

- Holztischplatte
- Zwischenboden

B: 70
T: 70
H: 50

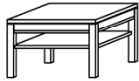

Best.Nr.: **ETHZ 70A**

Pr.1:

- Tischrahmen mit Glaseinlage
- Zwischenboden

B: 70
T: 70
H: 50

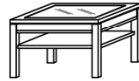

Best.Nr.: **ETGZ 70A**

- Holztischplatte

B: 70
T: 70
H: 44

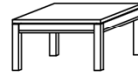

Best.Nr.: **ETH 70A**

- Tischrahmen mit Glaseinlage

B: 70
T: 70
H: 44

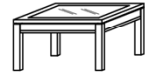

Best.Nr.: **ETG 70A**

Couchtische

Tischplatte wahlweise aus Holz oder Tischrahmen mit Glaseinlage

- Holztischplatte
- Zwischenboden

B: 120
T: 70
H: 50



Best.Nr.: **CTHZ 120A**

Pr.1:

- Tischrahmen mit Glaseinlage
- Zwischenboden

B: 120
T: 70
H: 50

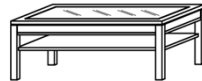

Best.Nr.: **CTGZ 120A**

- Holztischplatte

B: 120
T: 70
H: 44



Best.Nr.: **CTH 120A**

- Tischrahmen mit Glaseinlage

B: 120
T: 70
H: 44

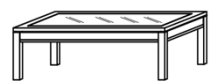

Best.Nr.: **CTG 120A**

Couchtische

Tischplatte wahlweise aus Holz oder Tischrahmen mit Glaseinlage

- Holztischplatte
- Zwischenboden

B: 90
T: 90
H: 50

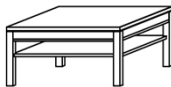

Best.Nr.: **ETHZ 90A**

Pr.1:

- Tischrahmen mit Glaseinlage
- Zwischenboden

B: 90
T: 90
H: 50



Best.Nr.: **ETGZ 90A**

- Holztischplatte

B: 90
T: 90
H: 44

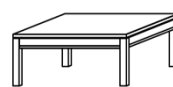

Best.Nr.: **ETH 90A**

- Tischrahmen mit Glaseinlage

B: 90
T: 90
H: 44

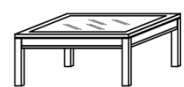

Best.Nr.: **ETG 90A**

Couchtische

- Holztischplatte FEST
- Fuss mit Nische und Waldkante

B: 120
T: 70
H: 48

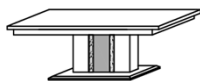

Best.Nr.: **CTKF120**

Pr.1:

B: 80
T: 80
H: 48

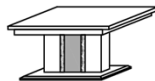

Best.Nr.: **CTKF080**

Esszimmertisch

- Holztischplatte FEST
- Fuss mit Nische und Waldkante

B: 200 T: 95 H: 76	B: 180 T: 95 H: 76	B: 160 T: 95 H: 76
--------------------------	--------------------------	--------------------------

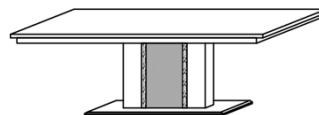

Best.Nr.: **TWKF200** | **TWKF180** | **TWKF160**

Pr.1:

- Holztischplatte AUSZIEHBAR
- Fuss mit Nische und Waldkante

B: 200 - 280 T: 95 H: 76	B: 180 - 260 T: 95 H: 76	B: 160 - 240 T: 95 H: 76
--------------------------------	--------------------------------	--------------------------------

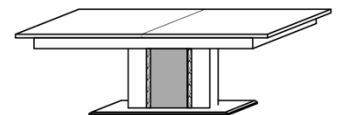

Best.Nr.: **TWKA2028** | **TWKA1826** | **TWKA1624**